



Piano Nazionale di Ripresa e Resilienza (PNRR)
Missione 2 "Rivoluzione verde e transizione ecologica"
Componente 4 "Tutela del territorio e della risorsa idrica"
Investimento 4.4 "Investimenti in fognatura e depurazione"
Razionalizzazione funzionale sistema fognario
Portigliola - Caprioli di Pisciotta e Camerota
CUP: F32E21000120006

PROGETTO DI FATTIBILITÀ TECNICO-ECONOMICA

F - OPERE DI PROGETTO - OPERE ELETTROMECCANICHE

F1 - Area Mingardo

<u>COD. ELABORATO</u> F1 01.2	Impianto di sollevamento "Mingardo" – Schemi elettrici unifilari bassa tensione
<u>ID FILE</u> F1 01.2 - Mingardo_UnifilareBT	
<u>SCALA</u> -	

RUP
ing. Giovanna Ferro

Progettista
CNC Ingegneri S.r.l.

Presidente del C.d.A.
Consac Gestioni Idriche S.p.A.
avv. Gennaro Maione

Direttore Generale
Consac Gestioni Idriche S.p.A.
ing. Maurizio Desiderio

Data
Agosto 2024
Revisione 2 - Emissione

A

Foglio	Titolo	Titolo 1
1	Elenco fogli	
2	Legenda simboli	
3	Fornitura BT	Cartiglio
4	Fornitura BT	Schema Elettrico Unifilare
5	Locale Quadri "QGEN"	Cartiglio
6	Locale Quadri "QGEN"	Schema Elettrico Unifilare
7	Locale Quadri "QGEN"	Schema Elettrico Unifilare
8	Locale Quadri "QGEN"	Schema Elettrico Unifilare
9	Locale Quadri "QAVV"	Cartiglio
10	Locale Quadri "QAVV"	Schema Elettrico Unifilare
11	Locale Quadri "QAVV"	Schema Elettrico Unifilare
12	Locale Quadri "QAVV"	Schema Elettrico Unifilare
13	Locale Quadri "QAVV"	Schema Elettrico Unifilare
14	Locale Quadri "QAVV"	Schema Elettrico Unifilare
15	Locale Quadri "QAVV"	Schema Elettrico Unifilare

B

























C

D

E

F

				DATA			Elenco fogli	Impianto di Sollevamento Mingardo	
				DISEG.					
				VISTO					
REV.	MODIFICA	DATA	FIRMA	APPR.					FOGLIO 1 DI 15 SEGUE 2

1	2		3	4	5	6	7	8
Simbolo	Descrizione				Simbolo	Descrizione		
A		Terra di protezione				Connettore di protezione		
		Batteria				Conduttura bifase		
B		Interrutt. di pot.ad apert.autom.funz.per corr.magnetoter.differ.				Contatore di energia attiva		
		Interrutt. di pot.ad apert.autom.funz.per corr.magnetoter.				Scaricatore		
		Interruttore di pot.ad apert.autom.funz.per corr.differ.				Sezionatore con fusibile incorporato		
C		Convertitore DC/DC				Interruttore di manovra-sezionatore		
		Convertitore AC/DC				Contattore (contatto di chiusura)		
		Convertitore AC/AC				Trasformatore a due avvolgimenti		
D		Lampada				Motore asincrono trifase, con rotore in corto circuito		
		Conduttura monofase con conduttore neutro				Motore		
E		Conduttura trifase				Terminale o morsetto (030202)		
		Conduttura trifase con conduttore neutro				Equipotenzialita'		

				DATA					Legenda simboli		Impianto di Sollevamento Mingardo				
				DISEG.											
				VISTO											
REV.	MODIFICA	DATA	FIRMA	APPR.									FOGLIO	2 DI	15
											SEGUE		3		

A

A

ZONA	FORNITURA
QUADRO	BT
Potenza impiegata	60.4 kW
Caduta di tensione (Tot. lb)	0.022 %
Corrente di guasto (Ikmax)	15 kA

B

B

C

C

D

D

E

E

F

F

				DATA			Fornitura BT	Impianto di Sollevamento Mingardo	
				DISEG.			Cartiglio		
REV.	MODIFICA	DATA	FIRMA	VISTO	APPR.				FOGLIO 3 DI 15
1	2	3	4	5	6	7	8		SEGUE 4

Da quadro	Fornitura BT
Tensione concatenata	400 V
Corrente I _k max	15 kA
Sistema	TT
Potenza totale	60.4 kW
Fattore di potenza	0.942
Corrente totale I _b	95.4 A
Res. terra impianto	5.56 ohm

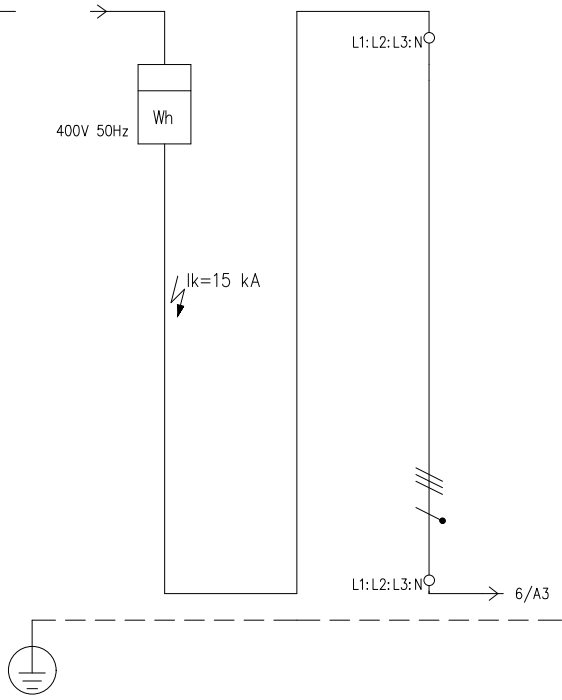

UTENZA	DENOMINAZIONE		CAVO FORNITURA	
	SIGLA		Fornitura BT	BT.1
	TIPO	POTENZA TOT. kVA	TT	86.6
	POTENZA kW	I _b A	60.4	95.4
	COEF. CONTEMP.	COS φ	1	0.942
INTERRUTTORE O SEZIONATORE	N.POLI	I _n A		
	I _{th} A	I _{dn} A	TIPO DIFF.	
	I _m (o curva) A	P _{di} kW		
FUSIBILE	TIPO			
	CALIBRO	A		
CONTATTORE	TIPO			
	I _n A	P _n kW		
RELE' TERMICO	TIPO			
	TARATURA	A		
LINEA DI POTENZA	TIPO CAVO		FG16OR16 0.6/1 kV	
	FORMAZIONE		3x50+1x25	
	LUNGHEZZA m	CIRC. PROSSIMITA'	1	1
	I _z A	TIPO DI POSA	149.6	CEI-UNEL 35026 61
	C.d.T. a I _n %	C.d.T. a I _b %	0.027	0.022
	Z _k mΩ	Z _s mΩ	15.6	
	I _k trifase/monof. kA	I _{k1} fase/terra kA	15 6	14.8
NUMERAZIONE MORSETTIERA				

DATA					Fornitura BT	Impianto di Sollevamento Mingardo	
DISEG.					Schema Elettrico Unifilare		
VISTO							
REV.	MODIFICA	DATA	FIRMA	APPR.			FOGLIO 4 DI 15 SEGUE 5

A

A

ZONA	LOCALE QUADRI
QUADRO	QGEN
Potenza impiegata	60.4 kW
Caduta di tensione (Tot. lb)	0.022 %
Corrente di guasto (Ikmax)	14.8 kA

B

B

C

C

D

D

E

E

F

F

				DATA				Locale Quadri "QGEN"	Impianto di Sollevamento Mingardo	
				DISEG.				Cartiglio		
REV.	MODIFICA	DATA	FIRMA	VISTO	APPR.					FOGLIO 5 DI 15
1	2	3	4	5	6	7	8			SEGUE 6

Da zona	FORNITURA
Da quadro	BT
Tensione	400 V
Corrente I _k max	14.9 kA
Cdt tot. a I _b	0.022 %
Cavo	FG160R16 0.6/1 kV
Formazione	3x50+1x25

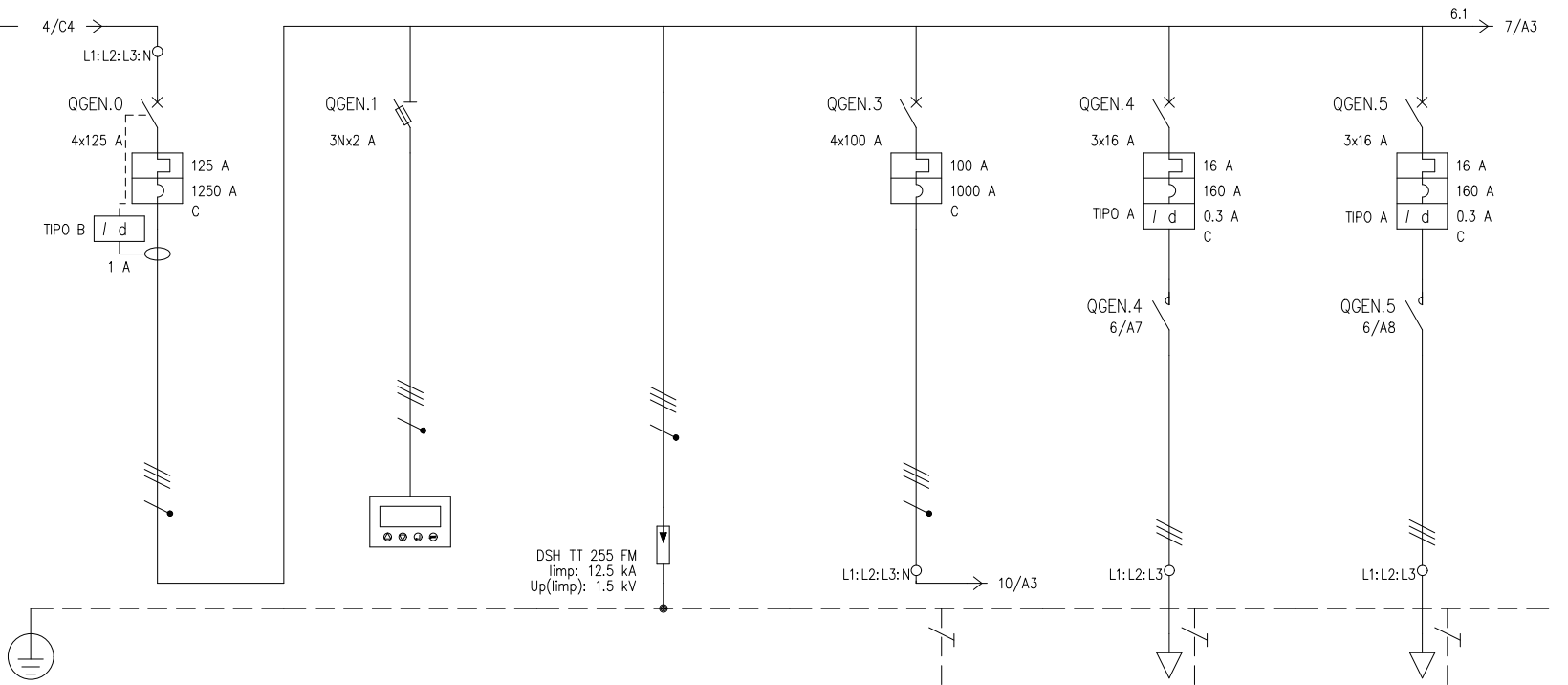

UTENZA	DENOMINAZIONE		GENERALE QUADRO				MULTIMETRO		SPD		ALIMENTAZIONE QUADRO AVVIAMENTO		ALIMENTAZIONE ATTUATORE PARATOIA 1			ALIMENTAZIONE ATTUATORE PARATOIA 2		
	SIGLA		QGEN.0				QGEN.1		QGEN.2		QGEN.3		QGEN.4			QGEN.5		
	TIPO		POTENZA TOT.	kVA	TT	86.6	TT	1.82	TT		TT	69.3	TT	11.1	TT	11.1	TT	11.1
	POTENZA kW		A	60.4	95.4						50.3	77	2	3.21	2	3.21		
COEF. CONTEMP.		COS φ	1	0.942	1	0.9	1	0.9	1	0.95	1	0.9	1	0.9	1	0.9		
INTERRUTTORE O SEZIONATORE	N.POLI		In	A	4	125	3N	32			4	100	3	16	3	16		
	I _{th}		A	I _{dn}	A	TIPO DIFF.	125	1	Sel.			100	16	0.3	Gen.	16	0.3	Gen.
	I _m (o curva)		A	P _{di}	kA	1250	25				1000	25	160	15	160	15		
FUSIBILE	TIPO						CH 8 gG 2A											
	CALIBRO		A				2											
CONTATTORE	TIPO												16			16		
	I _n		A	P _n	kW													
RELE' TERMICO	TIPO								DEHN									
	TARATURA		A						DSH TT 255 FM/3N/1									
LINEA DI POTENZA	TIPO CAVO										FG160R16 0.6/1 kV		FG160R16 0.6/1 kV			FG160R16 0.6/1 kV		
	FORMAZIONE										5G35		4G4			4G4		
	LUNGHEZZA		m	CIRC. PROSSIMITA'							2		2	15	2	15	2	
	I _z		A	TIPO DI POSA							106.5		CEI-UNEL 35024/1 43	27.2	CEI-UNEL 35026 61	27.2	CEI-UNEL 35026 61	
	C.d.T. a I _n		%	C.d.T. a I _b	%	0.027		0.027		0.027		0.088	0.047	0.622	0.119	0.622	0.119	
	Z _k		mΩ	Z _s	mΩ	15.6		15.6		15.6		16.1	80.6	80.6	80.6	80.6		
	I _k trifase/monof.		kA	I _{k1} fase/terra	kA	14.8		14.8		14.8		14.3	2.87	2.87	2.87	2.87		
NUMERAZIONE MORSETTIERA																		

DATA								Locale Quadri "QGEN"		Impianto di Sollevamento Mingardo			
DISEG.								Schema Elettrico Unifilare					
VISTO													
APPR.												FOGLIO 6 DI 15	
REV.		MODIFICA		DATA		FIRMA						SEGUE 7	

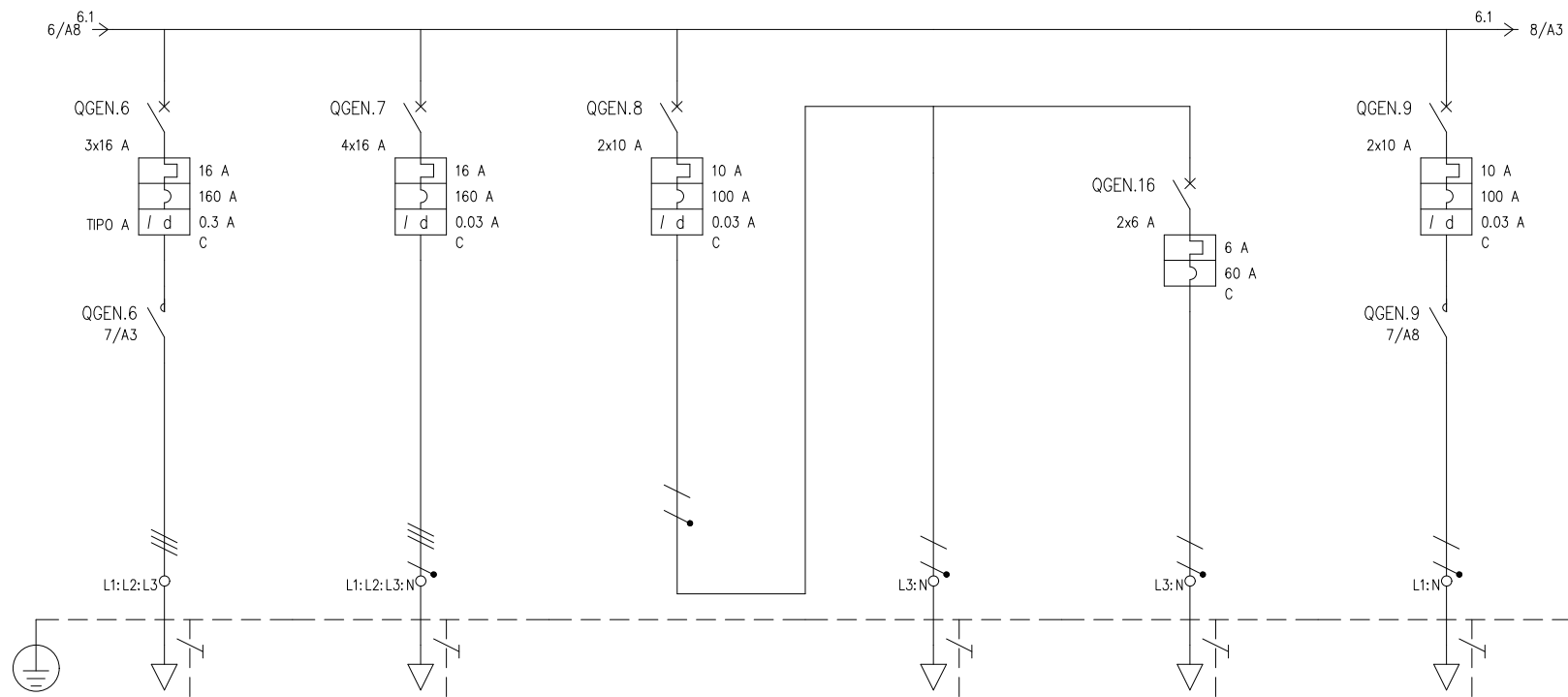

UTENZA	DENOMINAZIONE		ALIMENTAZIONE ATTUATORE PARATOIA 3			CIRCUITO PRESE			ILLUMINAZIONE LOCALI		ILLUMINAZIONE NORMALE		ILLUMINAZIONE EMERGENZA		CIRCUITO ILLUMINAZIONE ESTERNA			
	SIGLA		QGEN.6			QGEN.7			QGEN.8		QGEN.15		QGEN.16		QGEN.9			
	TIPO	POTENZA TOT. kVA	TT	11.1	TT	11.1	TT/L3-N	2.31	TT/L3-N	2.31	TT/L3-N	1.39	TT/L1-N	2.31				
	POTENZA kW	lb	A	2	3.21	3	4.81	0.15	0.722	0.1	0.481	0.05	0.241	1	4.81			
COEF. CONTEMP.	COS φ		1	0.9	1	0.9	1	0.9	1	0.9	1	0.9	1	0.9				
INTERRUTTORE O SEZIONATORE	N.POLI		In	A	3	16	4	16	2	10			2	6	2	10		
	Ith	A	Idn	A	TIPO DIFF.	16	0.3	Gen.	16	0.03	Gen.			6		10	0.03	Gen.
	Im (o curva)	A	Pdi	kA		160	15	160	15	100	20			60	20	100	20	
FUSIBILE	TIPO																	
	CALIBRO		A															
CONTATTORE	TIPO																	
	In	A	Pn	kW	16													LC7K09008 - 220Vac
RELE' TERMICO	TIPO																	
	TARATURA		A															
LINEA DI POTENZA	TIPO CAVO		FG16OR16 0.6/1 kV			FG16OR16 0.6/1 kV			FG16OR16 0.6/1 kV		FG16OR16 0.6/1 kV		FG16OR16 0.6/1 kV		FG16OR16 0.6/1 kV			
	FORMAZIONE		4G4			5G4			3G2.5		3G1.5		3G2.5		3G2.5			
	LUNGHEZZA	m	CIRC. PROSSIMITA'	15	2	5	2			15	2	15	1	50	1			
	Iz	A	TIPO DI POSA	27.2	CEI-UNEL 35026 61	28	CEI-UNEL 35024/1 32			24	CEI-UNEL 35024/1 3A	22	CEI-UNEL 35024/1 3A	30	CEI-UNEL 35026 61			
	C.d.T. a In	%	C.d.T. a lb	%	0.622	0.119	0.226	0.06	0.027	1.22	0.057	1.22	0.048	4.02	1.92			
	Zk	mΩ	Zs	mΩ	80.6	33.3	39	254.1	412.1	808.5								
	Ik trifase/monof. kA	Ik1 fase/terra	kA	2.87	6.93	5.93	0.909	0.561	0.286									
NUMERAZIONE MORSETTIERA																		
REV.	MODIFICA		DATA	FIRMA	DATA	FIRMA	Locale Quadri "QGEN" Schema Elettrico Unifilare		Impianto di Sollevamento Mingardo		FOGLIO 7 DI 15		SEGUE 8					

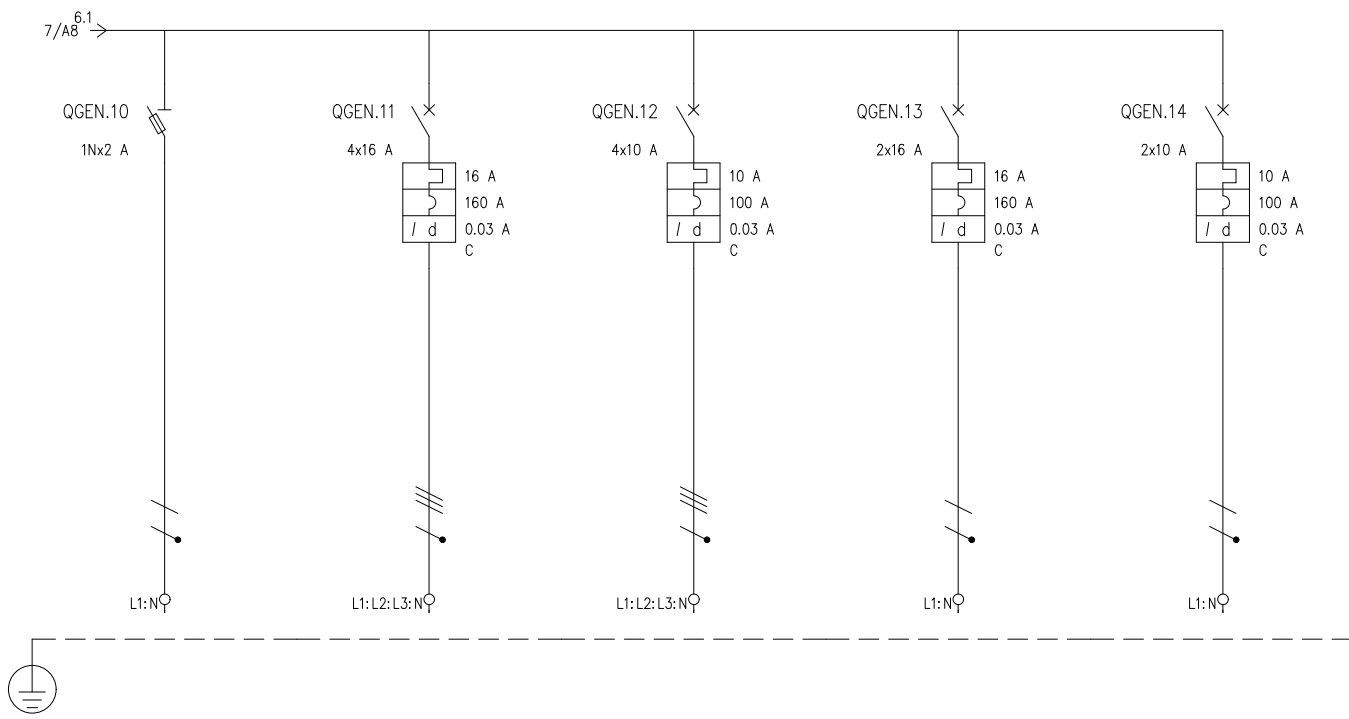

D	UTENZA	DENOMINAZIONE		AUX LUCI ESTERNE CREPUSCOLARE		RISERVA 400 V		RISERVA 400 V		RISERVA 230 V		RISERVA 230 V				
		SIGLA		QGEN.10		QGEN.11		QGEN.12		QGEN.13		QGEN.14				
		TIPO	POTENZA TOT.	kVA	TT/L1-N	0.605	TT	11.1	TT	6.93	TT/L1-N	3.7	TT/L1-N	2.31		
		POTENZA kW	lb	A												
COEF. CONTEMP.	COS φ		1	0.9	1	0.9	1	0.9	1	0.9	1	0.9				
E	INTERRUTTORE O SEZIONATORE	N.POLI		In	A	1N	32	4	16	4	10	2	16	2	10	
		I _{th}	A	I _{dn}	A	TIPO DIFF.		16	0.03	Gen.	10	0.03	Gen.	16	0.03	Gen.
		I _m (o curva)	A	P _{di}	kA		120	160	15	100	15	160	20	100	20	
		TIPO	CALIBRO		A	2										
E	FUSIBILE	TIPO														
		CONTATTORE		In	A	P _n	kW									
F	RELE' TERMICO	TIPO														
		TARATURA		A												
		TIPO CAVO														
		FORMAZIONE														
		LUNGHEZZA	m	CIRC. PROSSIMITA'												
		I _z	A	TIPO DI POSA												
		C.d.T. a I _n	%	C.d.T. a I _b	%	0.027		0.027		0.027		0.027		0.027		
		Z _k	mΩ	Z _s	mΩ	39		15.6		15.6		39		39		
I _k trifase/monof.	kA	I _{k1} fase/terra	kA	5.93		14.8		14.8		5.93		5.93				
NUMERAZIONE MORSETTIERA																
F	DATA								Locale Quadri "QGEN"		Impianto di Sollevamento Mingardo					
	DISEG.								Schema Elettrico Unifilare							
	VISTO															
	REV.	MODIFICA	DATA	FIRMA	APPR.							FOGLIO 8 DI 15				
												SEGUE 9				

A

A

ZONA	LOCALE QUADRI
QUADRO	QAVV
Potenza impiegata	50.3 kW
Caduta di tensione (Tot. lb)	0.068 %
Corrente di guasto (Ikmax)	14.3 kA

B

B

C

C

D

D

E

E

F

F

				DATA			Locale Quadri "QAVV"	Impianto di Sollevamento Mingardo	
				DISEG.			Cartiglio		
REV.	MODIFICA	DATA	FIRMA	VISTO	APPR.				FOGLIO 9 DI 15
									SEGUE 10

Da zona	LOCALE QUADRI
Da quadro	QGEN
Tensione	400 V
Corrente I _{kv} max	14.4 kA
Cdt tot. a lb	0.068 %
Cavo	FG160R16 0.6/1 kV
Formazione	5G35
Lunghezza	2 m

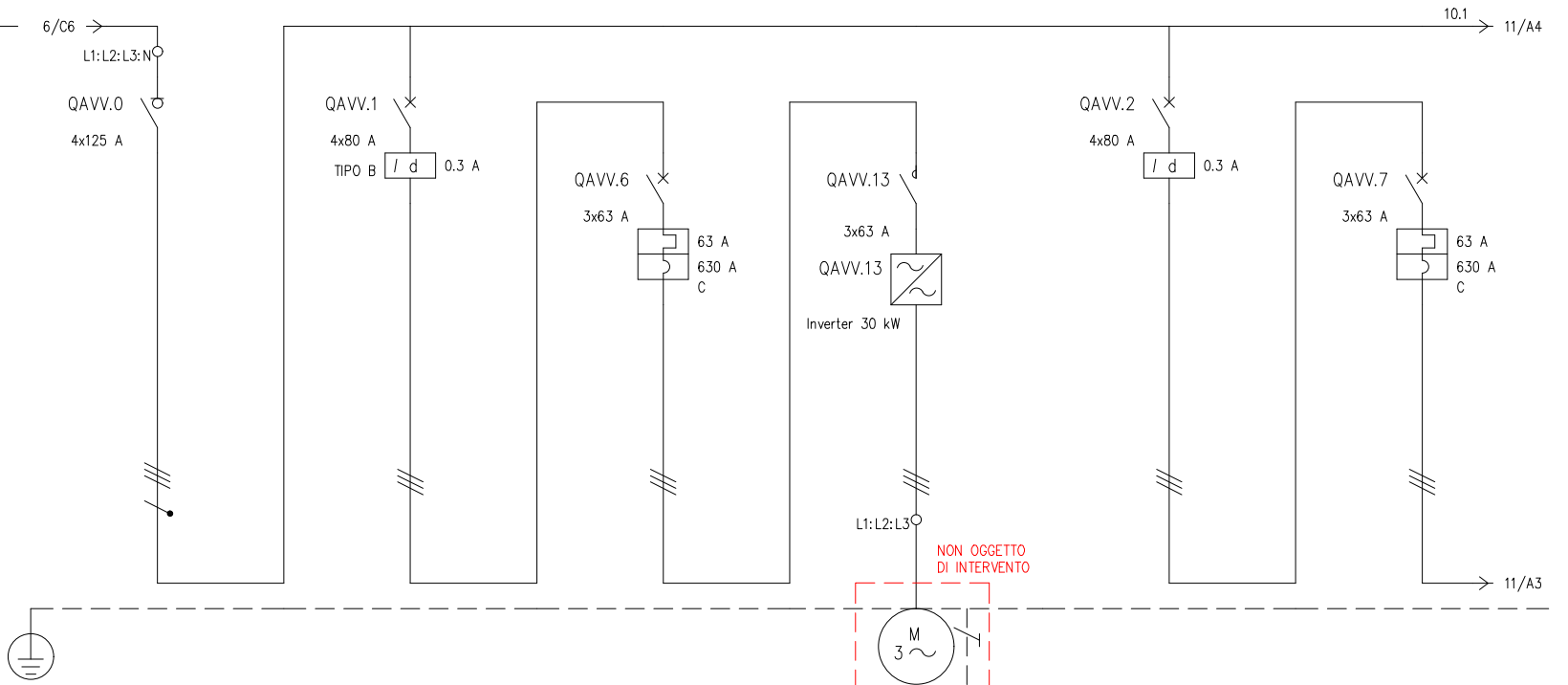

UTENZA	DENOMINAZIONE		SEZIONATORE GENERALE		PROTEZIONE DIFFERENZIALE POMPA P1		PROTEZIONE MAGNETOTERMICA POMPA P1		AVVIAMENTO VFD POMPA P1		PROTEZIONE DIFFERENZIALE POMPA P2		PROTEZIONE MAGNETOTERMICA POMPA P2	
	SIGLA	POTENZA TOT. kVA	QAVV.0		QAVV.1		QAVV.6		QAVV.13		QAVV.2		QAVV.7	
	TIPO	lb	TT	69.3	TT	41.6	TT	43.6	TT	41.6	TT	41.6	TT	43.6
	POTENZA kW	A	50.3	77	25	38	25	38	23	38	25	38	25	38
	COEF. CONTEMP.	COS φ	1	0.95	1	0.95	1	0.95	1	0.95	1	0.95	1	0.95
INTERRUTTORE O SEZIONATORE	N.POLI	In	A	4	125	4	80	3	63		4	80	3	63
	I _{th}	A	I _{dn}	A	TIPO DIFF.	0.3	Gen.	63	15		0.3	Gen.	63	15
	I _m (o curva)	A	P _{di}	kA										
FUSIBILE	TIPO													
	CALIBRO													
CONTATTORE	TIPO													
	I _n	A	P _n	kW					63					
RELE' TERMICO	TIPO													
	TARATURA													
LINEA DI POTENZA	TIPO CAVO								FG160H2R16 0,6/1 kV					
	FORMAZIONE								4G16					
	LUNGHEZZA	m	CIRC. PROSSIMITA'						15	2				
	I _z	A	TIPO DI POSA						64.9	CEI-UNEL 35026 61				
	C.d.T. a I _n	%	C.d.T. a I _b	%	0.088	0.088	0.088	0.088	0.579	0.367	0.088	0.088	0.088	0.088
	I _k trifase/monof.	kA	Z _s	mΩ	16.1	16.1	16.1	16.1	2343.6	0.088	16.1	16.1	16.1	16.1
	I _{k1} fase/terra	kA			14.3	14.3	14.3	14.3	0.099	0.088	14.3	14.3	14.3	14.3
NUMERAZIONE MORSETTIERA														

DATA														
DISEG.														
VISTO														
APPR.														
REV.	MODIFICA	DATA	FIRMA											

Locale Quadri "QAVV"
Schema Elettrico Unifilare

Impianto di Sollevamento Mingardo

FOGLIO 10 DI 15
SEGUE 11

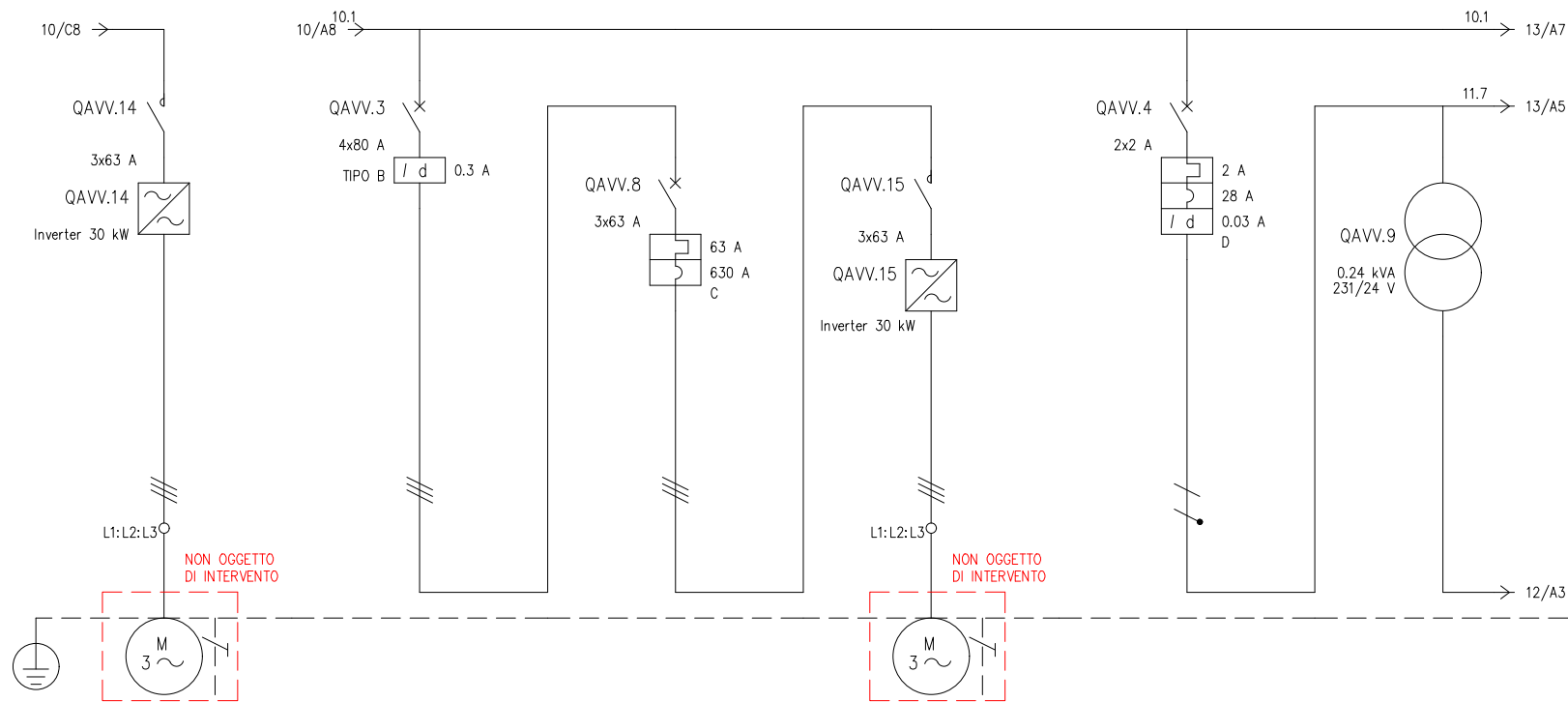

UTENZA	DENOMINAZIONE		AVVIAMENTO VFD POMPA P2		PROTEZIONE DIFFERENZIALE POMPA P3		PROTEZIONE MAGNETOTERMICA POMPA P3		AVVIAMENTO VFD POMPA P3		PROTEZIONE TRAF0 230/24 Vac - AUSILIARI		TRAF0 231/24 Vac AUSILIARI		
	SIGLA		QAVV.14		QAVV.3		QAVV.8		QAVV.15		QAVV.4		QAVV.9		
	POTENZA TOT.	kVA	TT	41.6	TT	69.3	TT	43.6	TT	41.6	TT/L2-N	0.462	TT/L2-N	0.24 kVA	
	POTENZA kW	A	23	38					23	38	0.208	0.993	0.008	0.034	
	COEF. CONTEMP.	COS φ	1	0.95	1	0.9	1	0.9	1	0.95	1	0.906	1	1	
INTERRUTTORE O SEZIONATORE	N.POLI	In	A		4	80	3	63			2	2			
	I _{th}	A	I _{dn}	A	TIPO DIFF.			0.3	Gen.	63	15				
	I _m (o curva)	A	P _{di}	kA							28	70			
FUSIBILE	TIPO														
	CALIBRO														
CONTATTORE	TIPO														
	I _n	A	P _n	kW	63				63						
RELE' TERMICO	TIPO														
	TARATURA														
LINEA DI POTENZA	TIPO CAVO	FG160H2R16 0,6/1 kV				FG160H2R16 0,6/1 kV				FG160H2R16 0,6/1 kV					
	FORMAZIONE	4G16				4G16				4G16					
	LUNGHEZZA	m	CIRC. PROSSIMITA'	15	2					15	2				
	I _z	A	TIPO DI POSA	64.9	CEI-UNEL 35026 61					64.9	CEI-UNEL 35026 61				
	C.d.T. a I _n	%	C.d.T. a I _b	%	0.579	0.367						0.088	4.88		
	Z _k	mΩ	Z _s	mΩ	2343.6							40	133.9		
	I _k trifase/monof. kA		I _{k1} fase/terra kA		0.099							5.78	0.179		
NUMERAZIONE MORSETTIERA															

DATA														
DISEG.														
VISTO														
APPR.														
REV.	MODIFICA	DATA	FIRMA											

Locale Quadri "QAVV"
 Schema Elettrico Unifilare

Impianto di Sollevamento Mingardo

FOGLIO 11 DI 15
 SEGUE 12

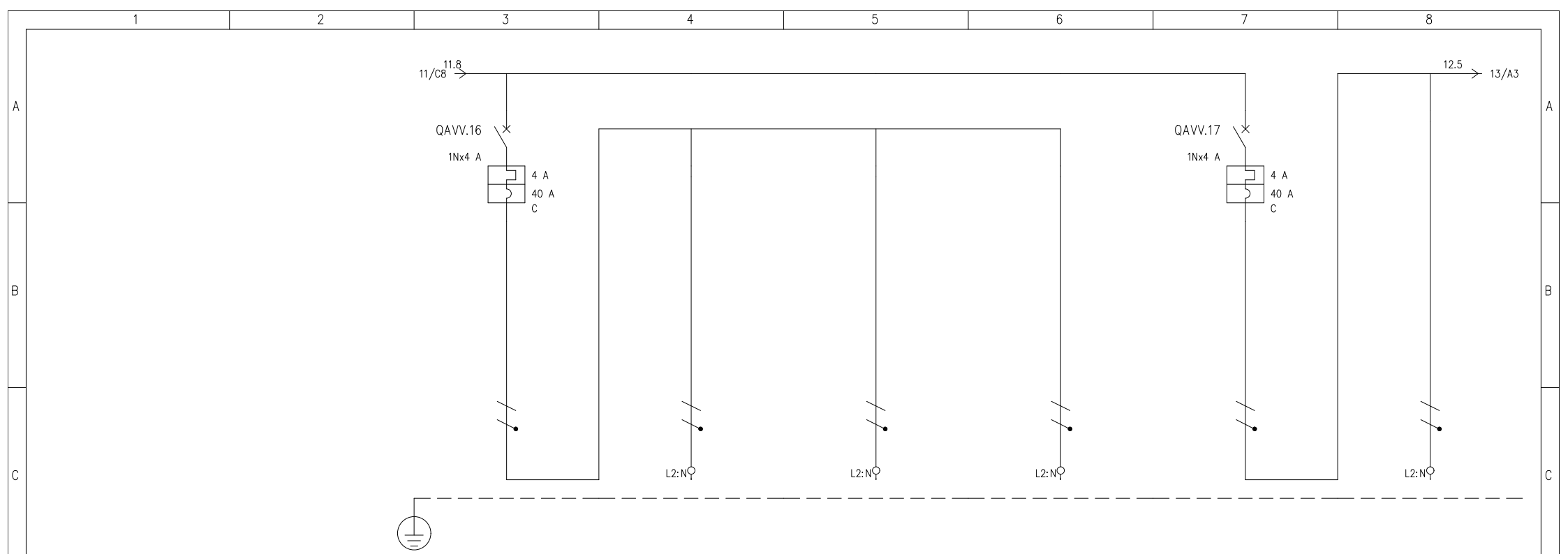

D	UTENZA	DENOMINAZIONE		CIRCUITO 24 Vac SEGNALAZIONI		POMPA P1		POMPA P2		POMPA P3		CIRCUITO 24 Vac COMANDI		POMPA P1		
		SIGLA		QAVV.16		QAVV.27		QAVV.28		QAVV.29		QAVV.17		QAVV.30		
		TIPO	POTENZA TOT.	kVA	TT/L2-N	0.096	TT/L2-N	0.096	TT/L2-N	0.096	TT/L2-N	0.096	TT/L2-N	0.096	TT/L2-N	0.096
		POTENZA kW	lb	A												
	COEF. CONTEMP.	COS φ		1	0.9	1	0.9	1	0.9	1	0.9	1	0.9	1	0.9	
E	INTERRUTTORE O SEZIONATORE	N.POLI		In	A	1N	4					1N	4			
		Ith	A	Idn	A	TIPO DIFF.	4						4			
		I _m (o curva)	A	Pdi	kA	40	6						40	6		
E	FUSIBILE	TIPO														
		CALIBRO		A												
E	CONTATTORE	TIPO														
		In	A	Pn	kW											
F	RELE' TERMICO	TIPO														
		TARATURA		A												
		TIPO CAVO														
		FORMAZIONE														
		LUNGHEZZA	m	CIRC. PROSSIMITA'												
		I _z	A	TIPO DI POSA												
		C.d.T. a I _n	%	C.d.T. a I _b	%											
Z _k	mΩ	Z _s	mΩ	133.9		133.9		133.9		133.9		133.9		133.9		
I _k trifase/monof.	kA	I _{k1} fase/terra	kA	0.179		0.179		0.179		0.179		0.179		0.179		
NUMERAZIONE MORSETTIERA																
F	DATA								Locale Quadri "QAVV"		Impianto di Sollevamento Mingardo					
	DISEG.								Schema Elettrico Unifilare							
	VISTO															
	REV.	MODIFICA	DATA	FIRMA	APPR.									FOGLIO 12 DI 15		
													SEGUE 13			

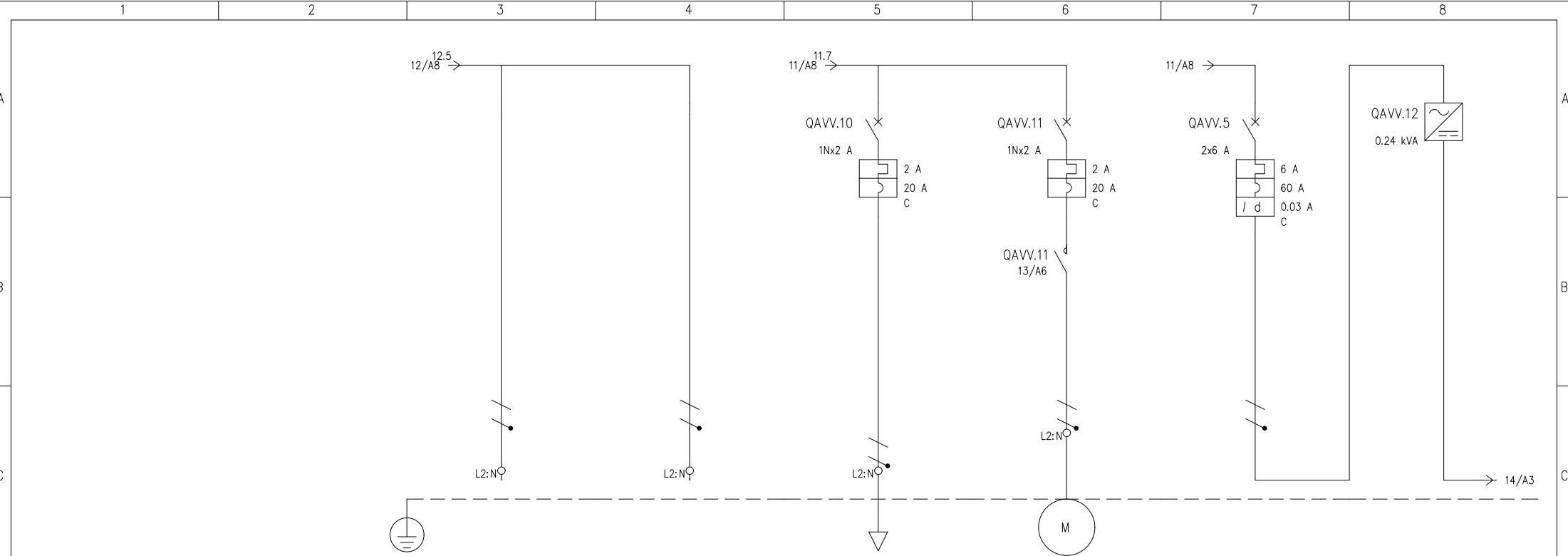

UTENZA	DENOMINAZIONE		POMPA P2		POMPA P3		RESISTENZA ANTICONDENSA		ESTRATTORE		SEZIONE 24 Vdc		ALIMENTATORE 240/24 Vdc	
	SIGLA		QAVV.31		QAVV.32		QAVV.10		QAVV.11		QAVV.5		QAVV.12	
	TIPO	POTENZA TOT. kVA	TT/L2-N	0.096	TT/L2-N	0.096	TT/L2-N	0.462	TT/L2-N	0.462	TT/L1-N	1.39	TT/L1-N	0.24 kVA
	POTENZA kW	lb	A		A		0.05	0.241	0.15	0.722	0.082	0.353	0.082	0.353
COEF. CONTEMP.	COS φ		1	0.9	1	0.9	1	0.9	1	0.9	1	1	1	1
INTERRUTTORE O SEZIONATORE	N.POLI	In	A				1N	2	1N	2	2	6		
	I _{th}	A	I _{dn}	A	TIPO DIFF.		2		2		6	0.03	Gen.	
	I _m (o curva)	A	P _{di}	kA			20	10	20	10	60	20		
FUSIBILE	TIPO													
	CALIBRO			A										
CONTATTORE	TIPO													
	In	A	P _n	kW					6					
RELE' TERMICO	TIPO													
	TARATURA			A										
LINEA DI POTENZA	TIPO CAVO													
	FORMAZIONE													
	LUNGHEZZA	m	CIRC. PROSSIMITA'											
	I _z	A	TIPO DI POSA											
	C.d.T. a I _n	%	C.d.T. a I _b	%			0.088		0.088		0.088		0.088	
	Z _k	mΩ	Z _s	mΩ	133.9		133.9	40	40		40		1200	
	I _k trifase/monof.	kA	I _{k1} fase/terra	kA	0.179		0.179	5.78	5.78		5.78		0.02	
NUMERAZIONE MORSETTIERA														
F	DATA						Locale Quadri "QAVV"		Impianto di Sollevamento Mingardo					
	DISEG.						Schema Elettrico Unifilare							
	VISTO													
	REV.	MODIFICA	DATA	FIRMA	APPR.								FOGLIO 13 DI 15	
												SEGUE 14		

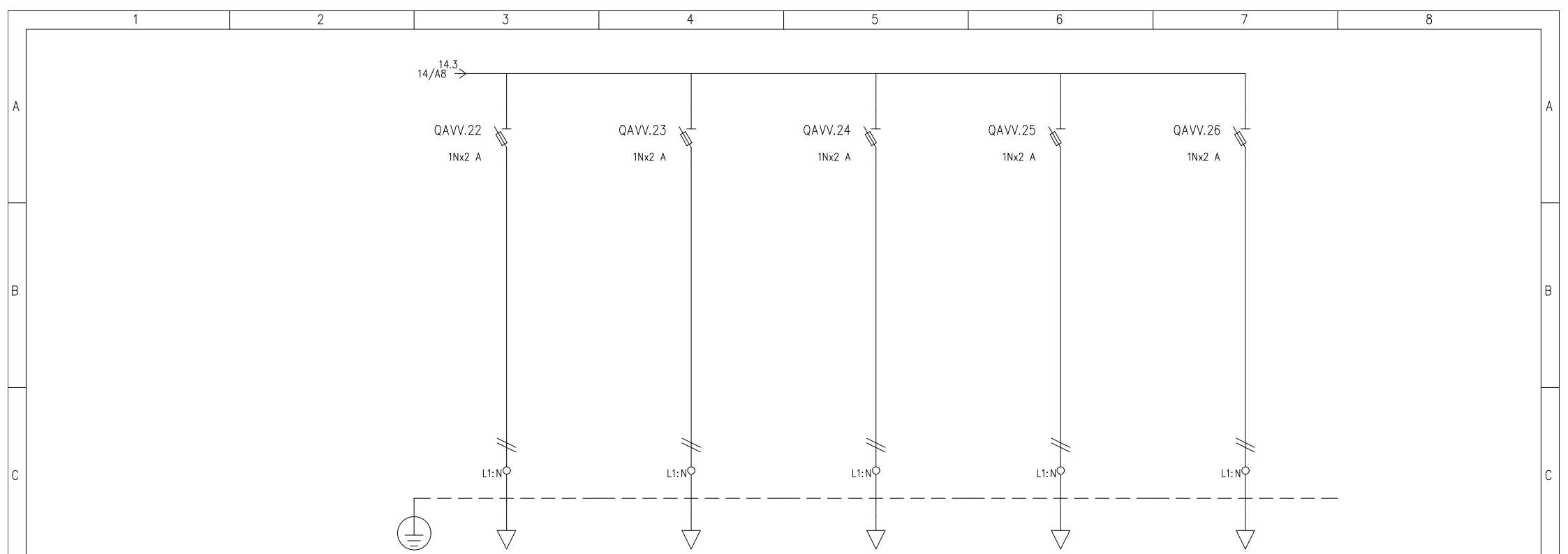

D	UTENZA	DENOMINAZIONE		24 Vdc PANNELLO HMI		24 Vdc GATEWAY		24 Vdc CIRCUITI AUSILIARI		24 Vdc RISERVA		24 Vdc RISERVA				
		SIGLA		QAVV.22		QAVV.23		QAVV.24		QAVV.25		QAVV.26				
		TIPO	POTENZA TOT.	kVA	TT	0.063	TT	0.063	TT	0.063	TT	0.063	TT	0.063		
		POTENZA	kW	lb	A	0.01	0.417	0.01	0.417	0.01	0.417	0.01	0.417	0.01	0.417	
		COEF. CONTEMP.	COS φ			1	1	1	1	1	1	1	1	1		
E	INTERRUTTORE O SEZIONATORE	N.POLI		In	A	1N	32	1N	32	1N	32	1N	32	1N	32	
		I _{th}	A	I _{dn}	A	TIPO DIFF.										
		I _m (o curva)	A	P _{di}	kA		1.6		1.6		1.6		1.6		1.6	
		TIPO	CALIBRO		A		2		2		2		2		2	
E	FUSIBILE	TIPO														
		CONTATTORE		In	A	P _n	kW									
E	RELE' TERMICO	TIPO														
		TARATURA		A												
F	LINEA DI POTENZA	TIPO CAVO														
		FORMAZIONE														
		LUNGHEZZA	m	CIRC. PROSSIMITA'												
		I _z	A	TIPO DI POSA												
		C.d.T. a I _n	%	C.d.T. a I _b	%											
		Z _k	mΩ	Z _s	mΩ		1200		1200		1200		1200		1200	
		I _k trifase/monof.	kA	I _{k1} fase/terra	kA		0.02		0.02		0.02		0.02		0.02	
NUMERAZIONE MORSETTIERA																
F	DATA								Locale Quadri "QAVV"		Impianto di Sollevamento Mingardo					
	DISEG.								Schema Elettrico Unifilare							
	VISTO															
	REV.	MODIFICA	DATA	FIRMA	APPR.									FOGLIO 15 DI 15		